



L'EXCEPTION FRANÇAISE



LA SPLENDEUR DE VOTRE PISCINE

CONÇUE ET FABRIQUÉE EN FRANCE

BDP conçoit et produit dans son atelier en France, des piscines uniques de haute qualité, à l'image et à la hauteur des attentes de sa clientèle.

Nos modèles d'exception offrent des possibilités de personnalisations infinies qui répondent à toutes les envies. Sa forme, sa couleur, son revêtement en grès cérame, jusqu'à la position des marches sur notre modèle spécifique, tout est pensé pour rendre votre piscine unique.

Nous fabriquons la piscine
de vos envies en 3 étapes

étape 1



étape 2



étape 3



LE DESIGN



LA COULEUR



LE GRÈS

LA MIGNONNE

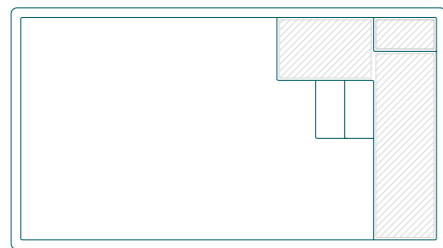

La Mignonne 43 4,3 m 2,3 m 1,5 m

LA CHARMANTE

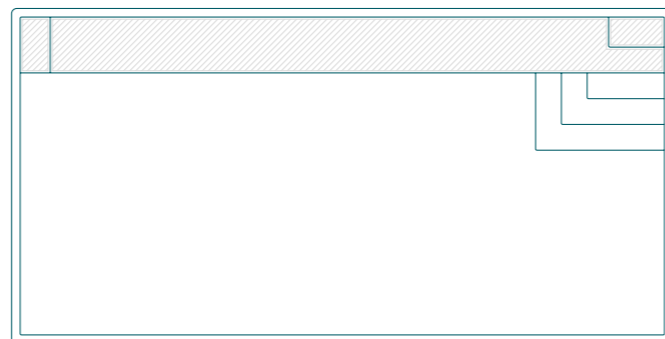

La Charmante 50 5 m 3 m 1,5 m

La Charmante 65 6,5 m 3,2 m 1,5 m

La Charmante 75 7,5 m 3,7 m 1,5 m

L'ÉTERNELLE

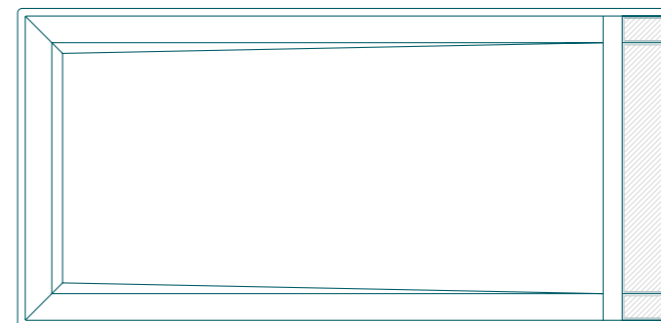

L'Éternelle 85 8,5 m 4 m 1,20 m à 1,95 m

LA DIVINE

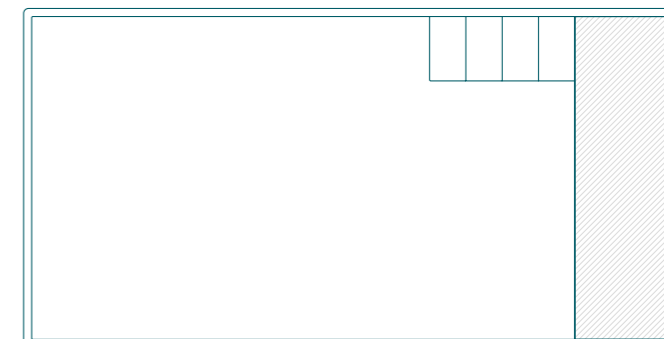

La Divine 60 6 m 3,2 m 1,5 m

La Divine 70 7 m 3,2 m 1,5 m

La Divine 80 8 m 4 m 1,5 m

La Divine 100 10 m 4 m 1,5 m

L'ÉCLATANT COULOIR DE NAGE



L'Éclatant 110 11 m 2,95 m 1,5 m

L'ÉTONNANTE



L'Étonnante 85 8,5 m 4,1 m 1,5 m

L'Étonnante 95 9,5 m 4,1 m 1,5 m

L'ÉLÉGANTE EMPLACEMENT DES MARCHES PERSONNALISABLE

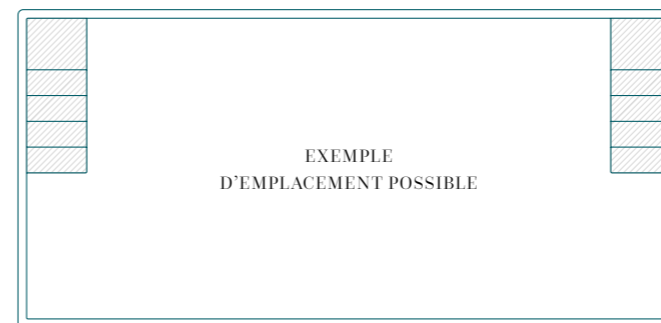

L'Élégante 65 6,5 m 3,5 m 1,5 m

L'Élégante 75 7,5 m 3,5 m 1,5 m

L'Élégante 105 10,5 m 4,2 m 1,5 m

LE MIROIR



Le Miroir 64 6,4 m 3,6 m 1,30 à 1,37 m

Le Miroir 84 8,4 m 3,6 m 1,30 à 1,37 m

Le Miroir 104 10,4 m 3,6 m 1,30 à 1,37 m



LE SOMMAIRE

NOS PISCINES PERSONNALISABLES

• La Mignonne	10
• La Charmante	14
• L'Éclatant — COULOIR DE NAGE + COUVERTURE IMMERGÉE	18
• L'Étonnante — COUVERTURE IMMERGÉE	22
• L'Éternelle — COUVERTURE IMMERGÉE	26
• La Divine — COUVERTURE IMMERGÉE SOUS PLAGE	30
• L'Élégante — MARCHES PERSONNALISABLES — COUVERTURE IMMERGÉE	36

VOS PERSONNALISATIONS

• La Couleur	40
• Le Grès cérame	42
• Option Volet Roulant Immergé	44

NOTRE PISCINE MIROIR

• Le Miroir	46
-------------	----

NOTRE CONCEPT

• Notre savoir-faire de pointe	52
• Les garanties BDP	53
• La structure de nos coques	54



NOS PISCINES
PERSONNALISABLES

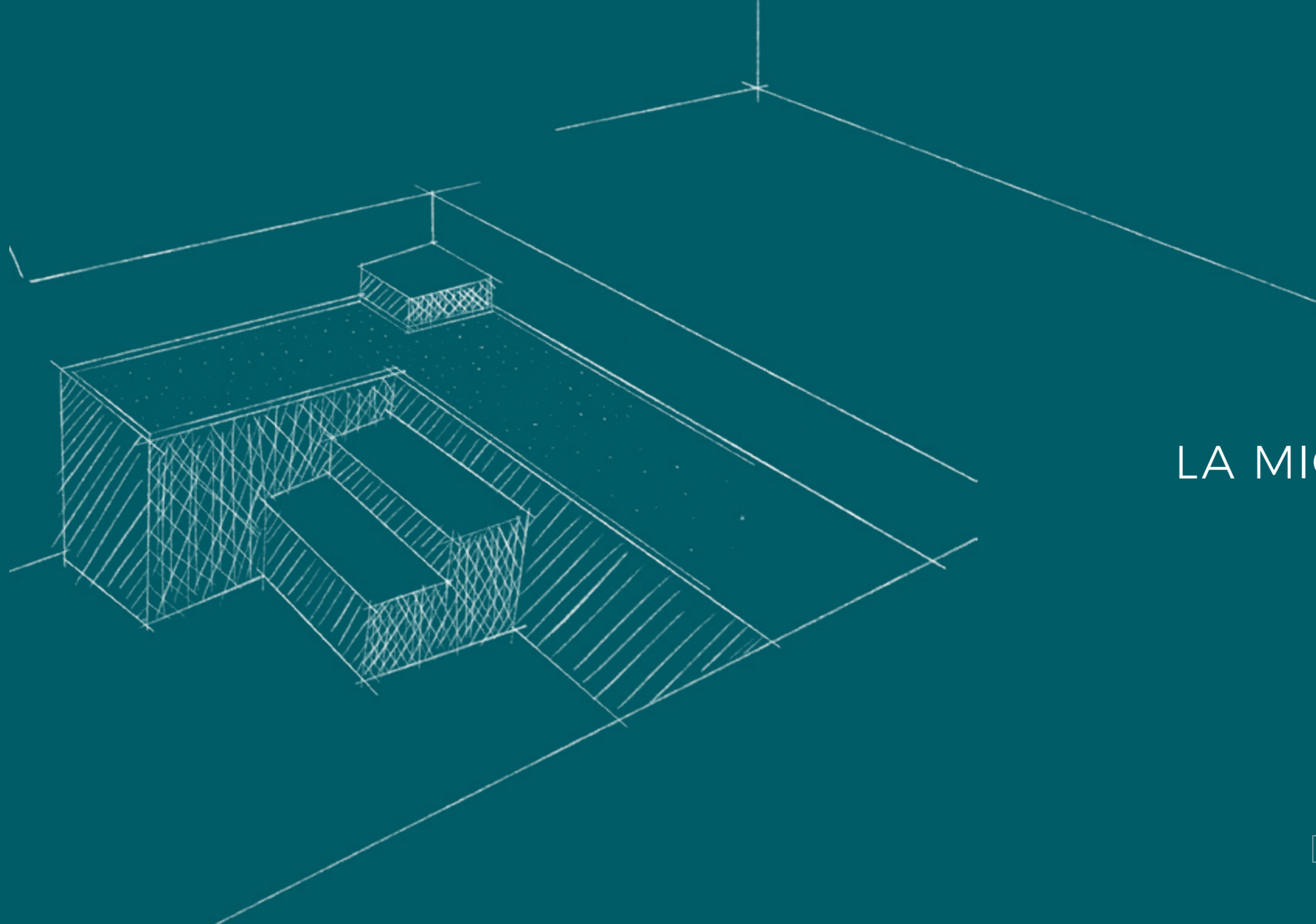

LA MIGNONNE



LA MIGNONNE

Le modèle compact qui a tout d'une grande.

1 taille



DIMENSIONS DU MODÈLE

Nom modèle	Longueur	Largeur	Profondeur	Position marche	Choix couleur coque	Choix grès
La Mignonne 43	4,3 m	2,3 m	1,5 m	fixe	oui	oui

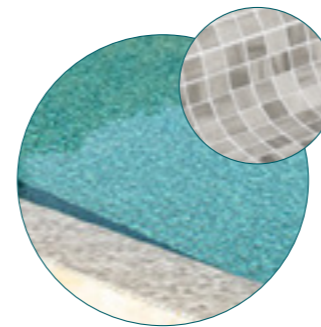

OPTION

Revêtement mosaïque possible sur l'ensemble du bassin

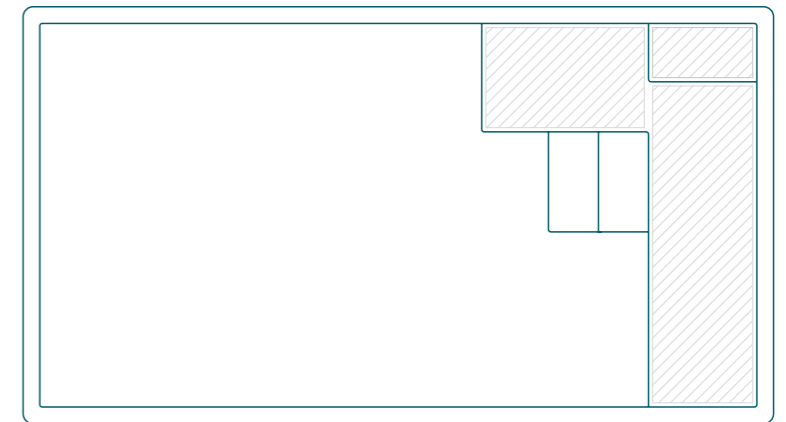

 Marches en grès, nuance au choix — voir page 42

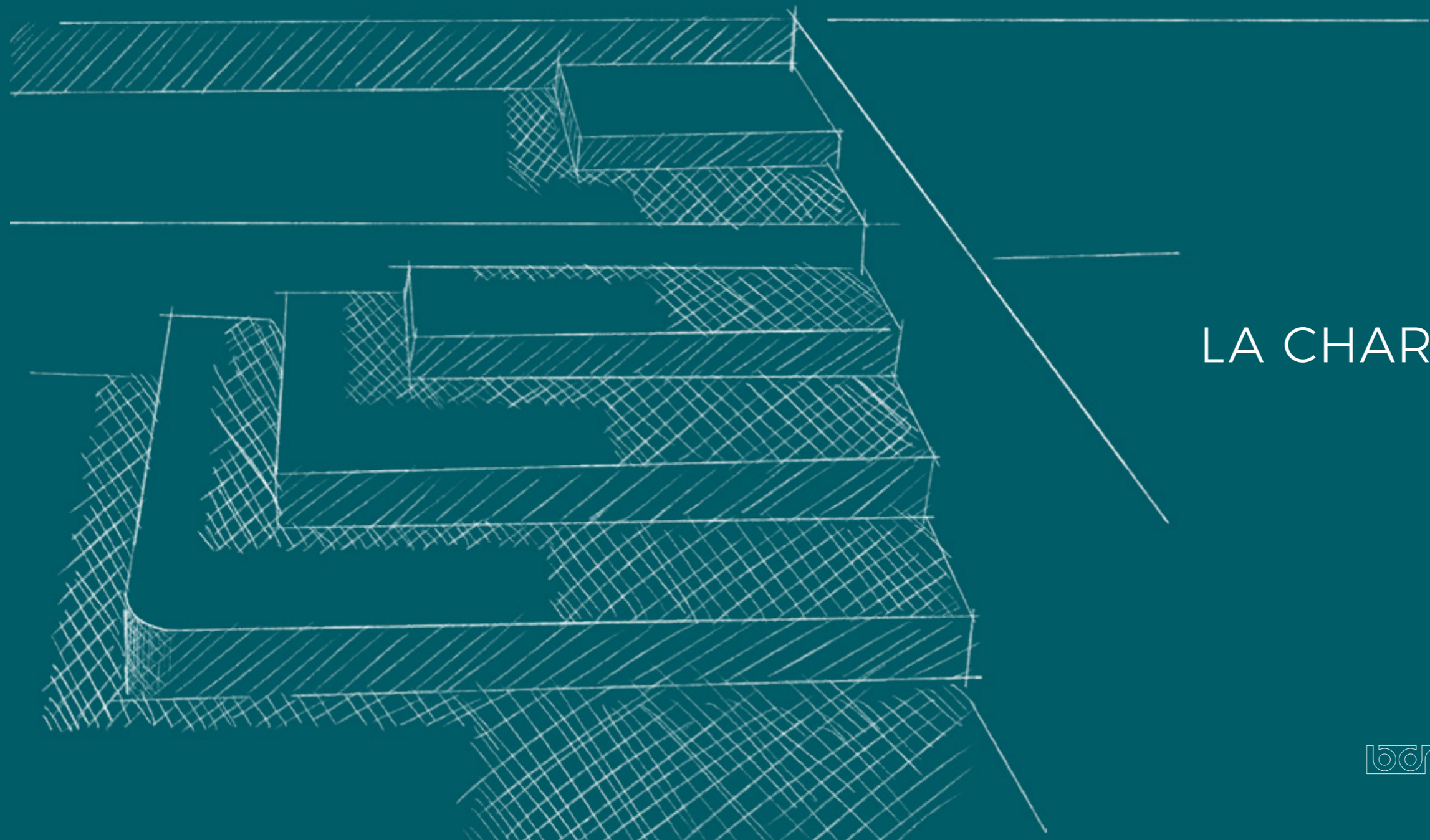

LA CHARMANTE



LA CHARMANTE

Une large banquette idéale pour se relaxer.

3 tailles



DIMENSIONS DU MODÈLE

Nom modèle	Longueur	Largeur	Profondeur	Position marche	Choix couleur coque	Choix grès
La Charmante 50	5 m	3 m	1,5 m	fixe	oui	oui
La Charmante 65	6,5 m	3,2 m	1,5 m	fixe	oui	oui
La Charmante 75	7,5 m	3,7 m	1,5 m	fixe	oui	oui

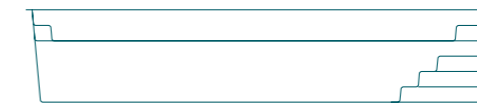
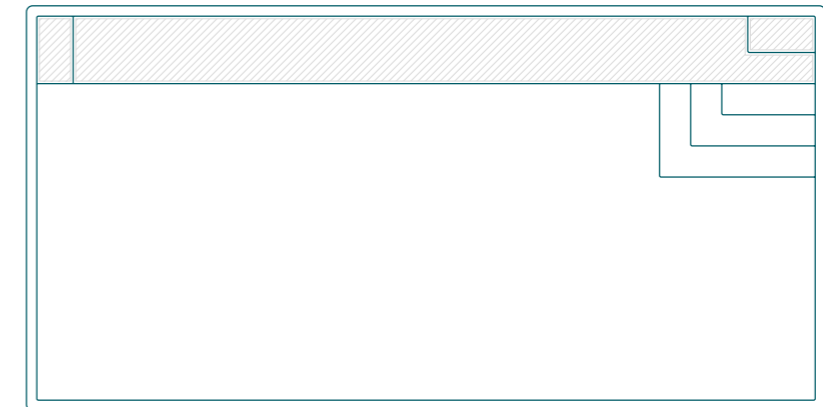

 Marches en grès, nuance au choix — voir page 42

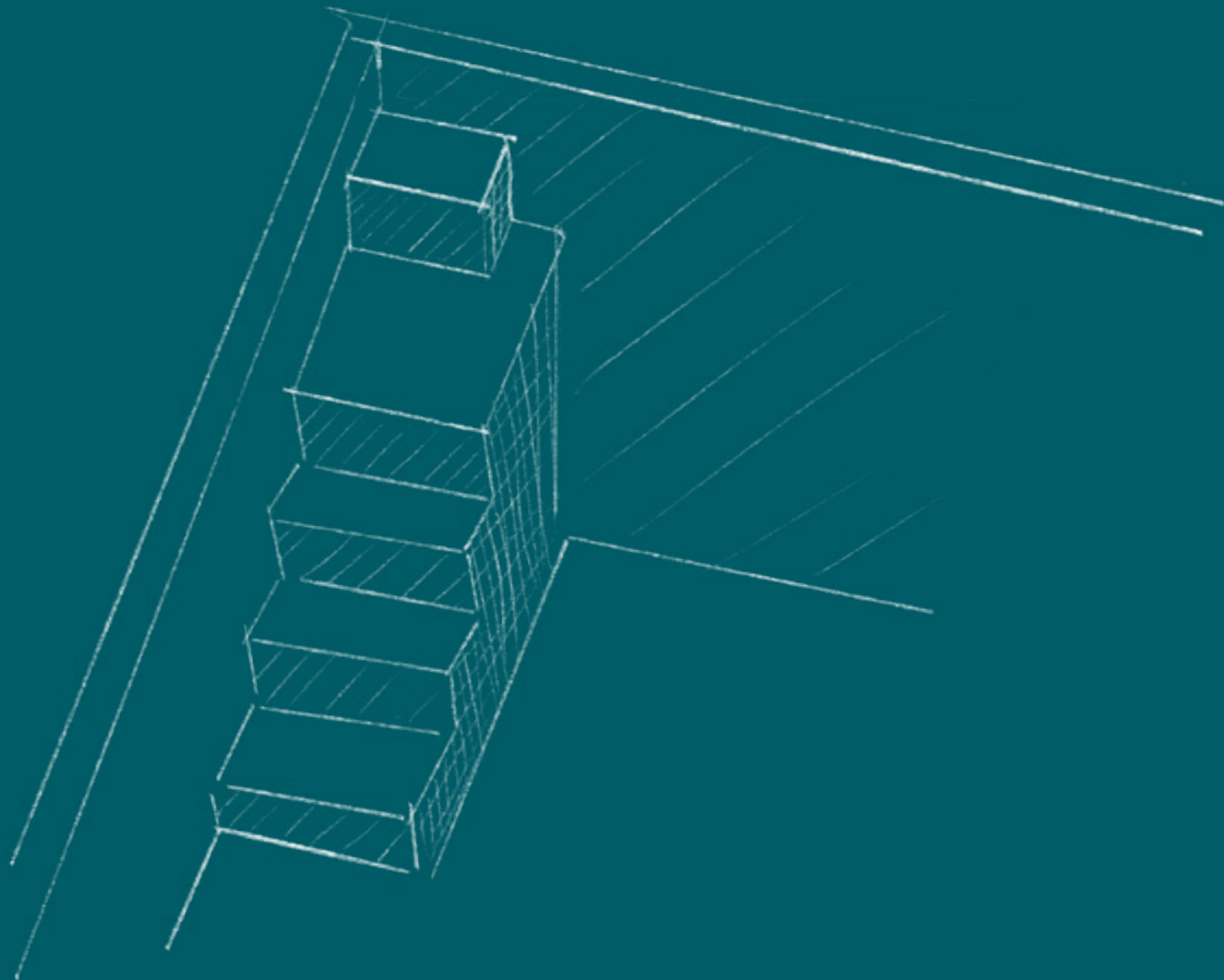

L'ÉCLATANT



L'ÉCLATANT

L'étendue aux milles reflets.

1 taille



DIMENSIONS DU MODÈLE

Nom modèle	Longueur	Largeur	Profondeur	Position marche	Choix couleur coque	Choix grès	Option volet roulant
L'Éclatant 110	11 m	2,95 m	1,5 m	fixe	oui	oui	<input checked="" type="checkbox"/>

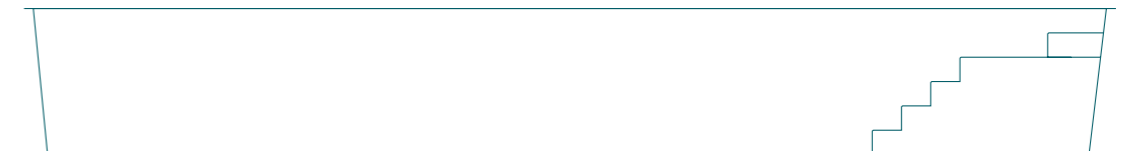

 Marches en grès, nuance au choix — voir page 42

 Informations volets roulants immergés 1 et 3 - voir page 45

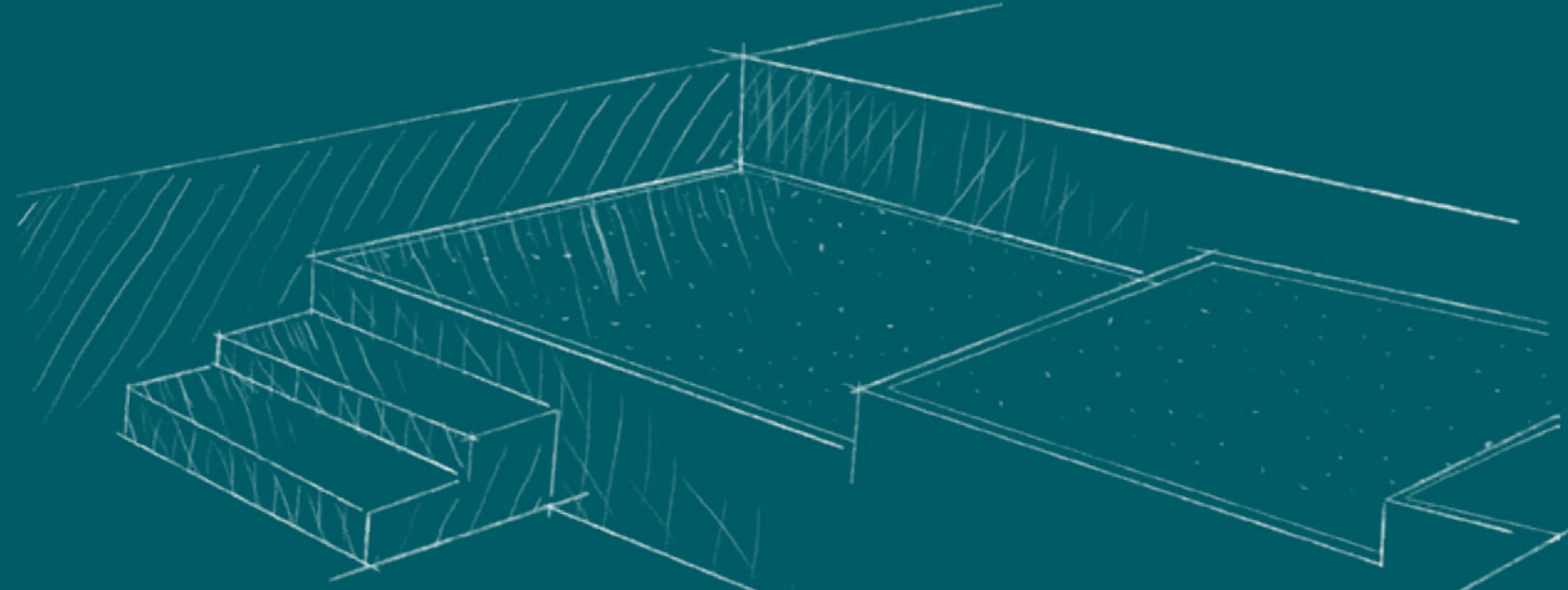

L'ÉTONNANTE



L'ÉTONNANTE

De belles plages à tous les niveaux.

2 tailles



DIMENSIONS DU MODÈLE

Nom modèle	Longueur	Largeur	Profondeur	Position marche	Choix couleur coque	Choix grès	Option volet roulant
L'Étonnante 85	8,5 m	4,1 m	1,5 m	fixe	oui	oui	<input checked="" type="checkbox"/>
L'Étonnante 95	9,5 m	4,1 m	1,5 m	fixe	oui	oui	<input checked="" type="checkbox"/>

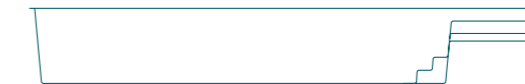

Marches en grès, nuance au choix — voir page 42



Informations volets roulants immergés 1 et 3 - voir page 45

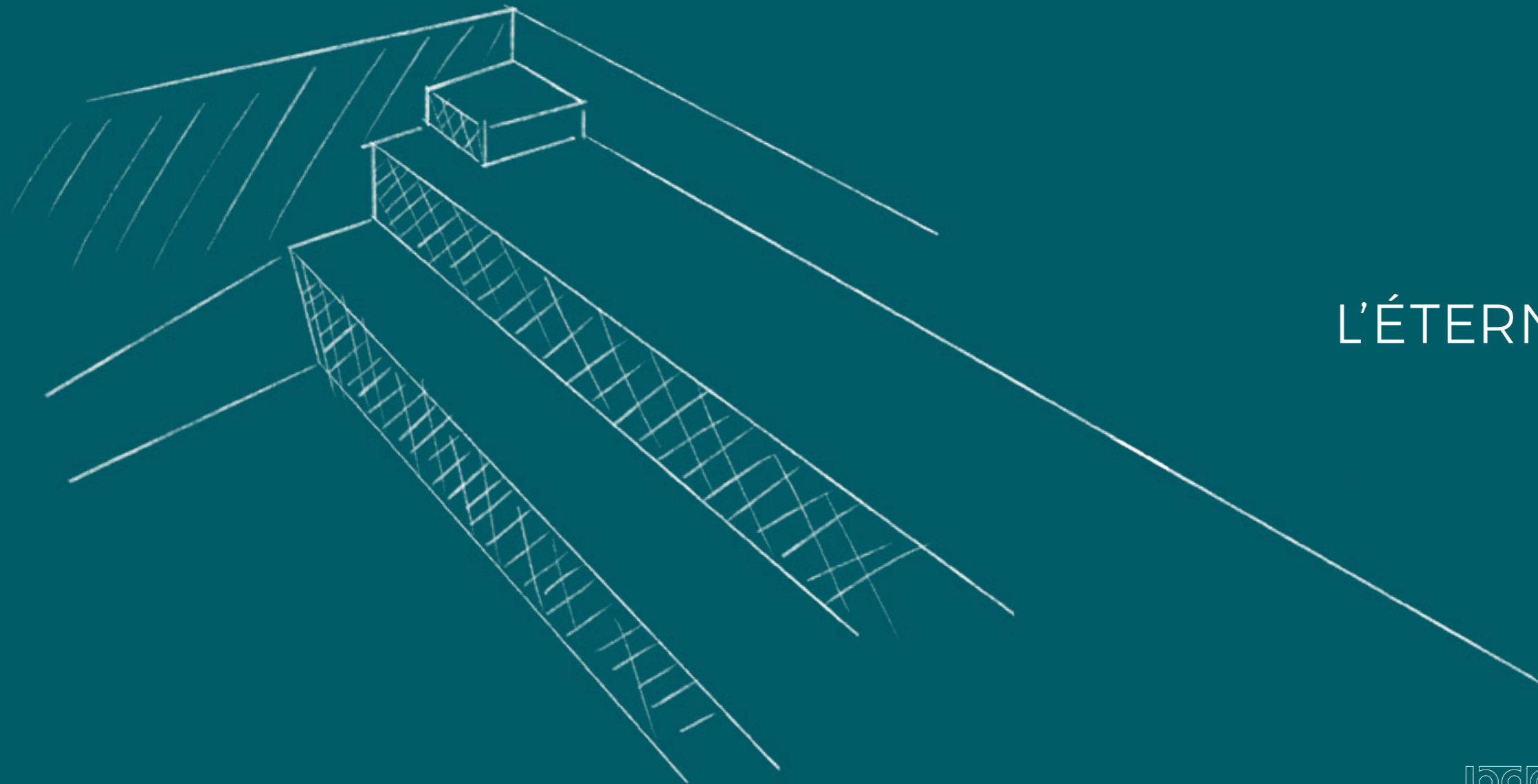

L'ÉTERNELLE



L'ÉTERNELLE

Une douce immersion en profondeur.

1 taille



DIMENSIONS DU MODÈLE

Nom modèle	Longueur	Largeur	Profondeur	Position marche	Choix couleur coque	Choix grès	Option volet roulant
L'Éternelle 85	8,5 m	4 m	1,20 m à 1,95 m	fixe	oui	oui	<input checked="" type="checkbox"/>

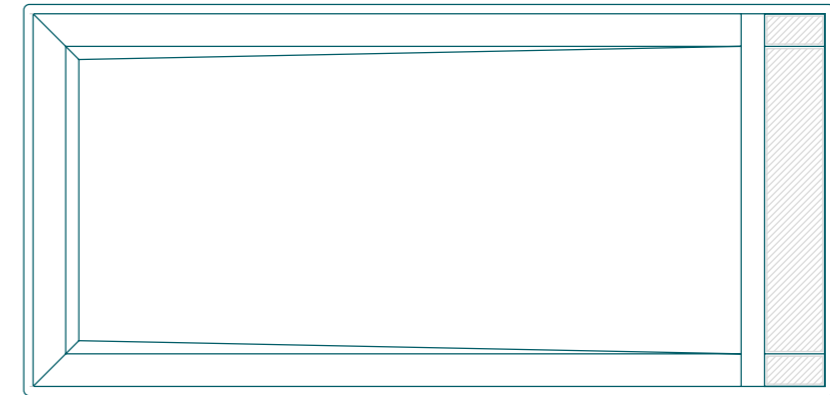

Marches en grès, nuance au choix — voir page 42



Informations volet roulant immergé 1 - voir page 45

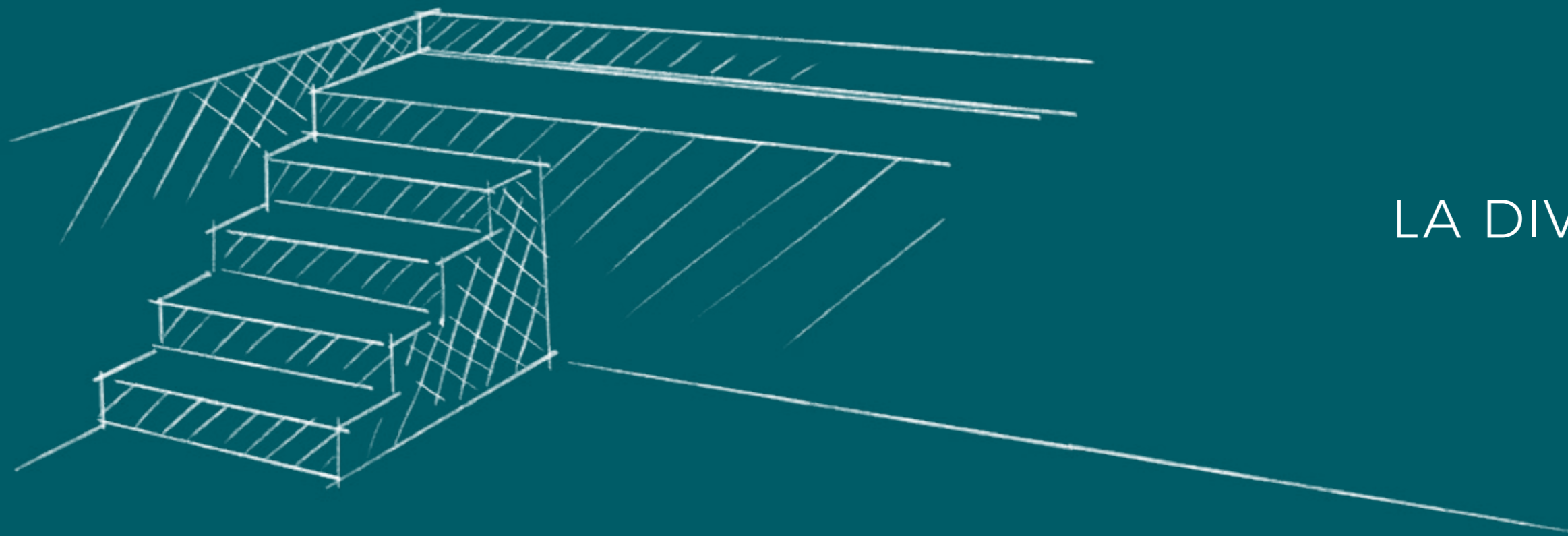

LA DIVINE



LA DIVINE

La belle étendue qui invite à la nage.

4 tailles

En plus de son design moderne épuré et de sa plage personnalisable avec du grès, la Divine dispose d'un coffre sous plage pour y intégrer un volet automatique immergé.

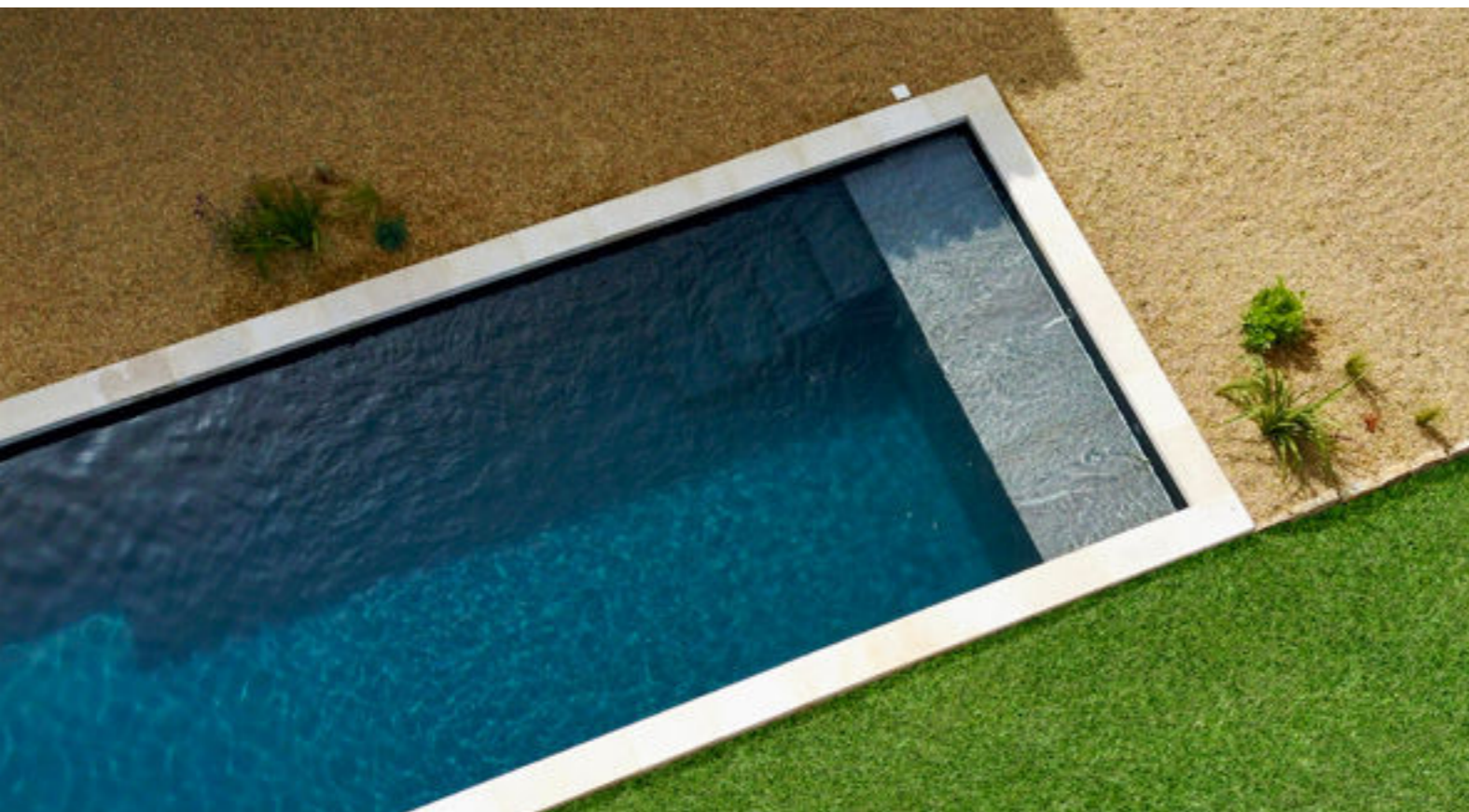

DIMENSIONS DU MODÈLE

Nom modèle	Longueur	Largeur	Profondeur	Position marche	Choix couleur coque	Choix grès	Option volet roulant
La Divine 60	6 m	3,2 m	1,5 m	fixe	oui	oui	☑
La Divine 70	7 m	3,2 m	1,5 m	fixe	oui	oui	☑
La Divine 80	8 m	4 m	1,5 m	fixe	oui	oui	☑
La Divine 100	10 m	4 m	1,5 m	fixe	oui	oui	☑

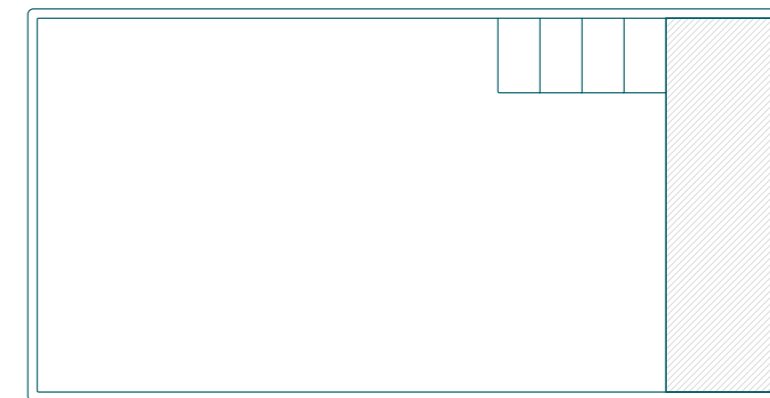

 Marches en grès, nuance au choix — voir page 42

 Informations volet roulant immergé 2 - voir page 45

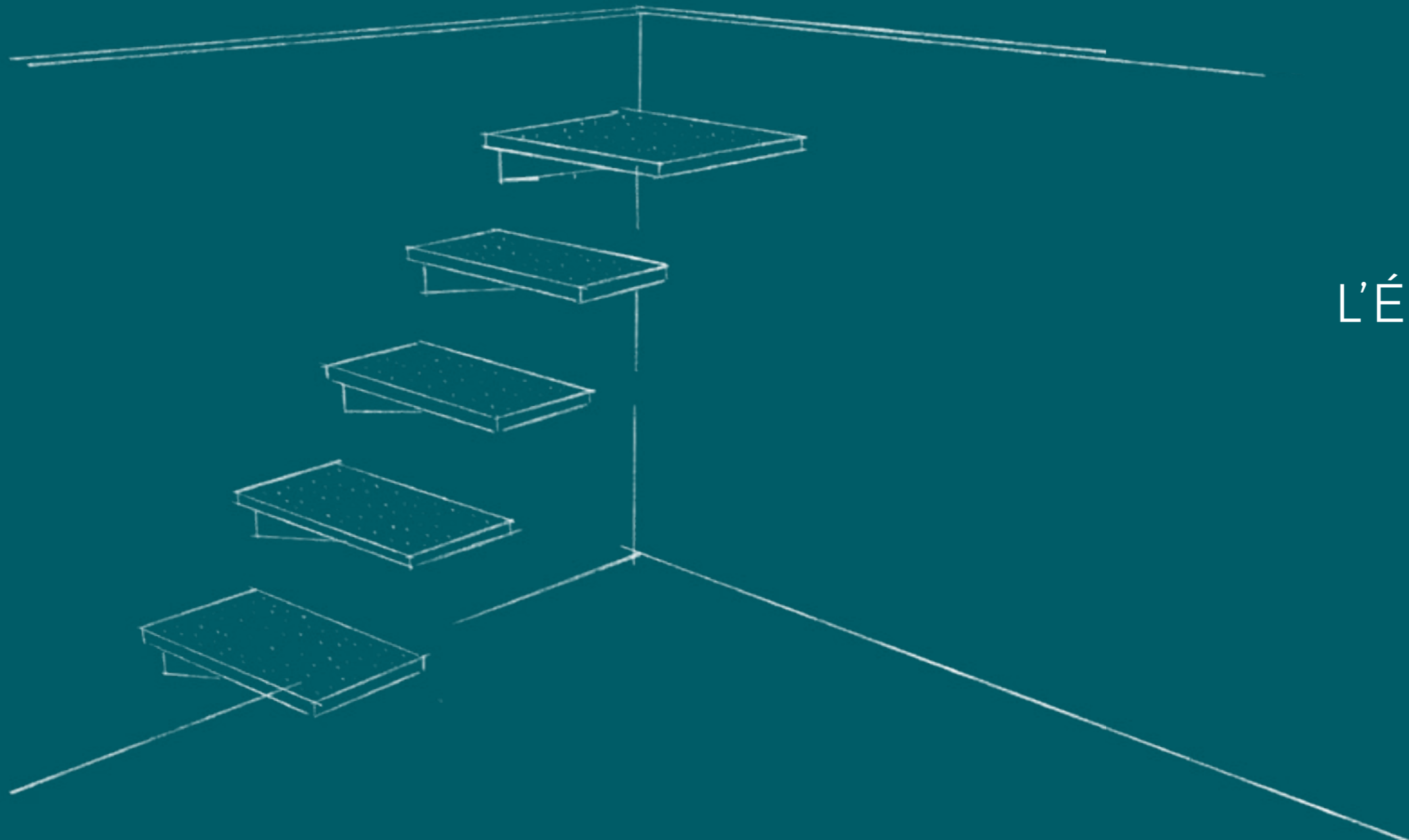

L'ÉLÉGANTE



L'ÉLÉGANTE

En suspension, le luxe de la liberté.

3 tailles

Vos marches suspendues, où vous voulez. Choisissez un ou plusieurs escaliers, sur le ou les côtés que vous souhaitez. Choisissez également le nombre de marches, leurs dimensions, ainsi que la couleur du grès.

2 OPTIONS DE MARCHES

 Marches en grès, nuance au choix – voir page 42

 Marches en Inox



DIMENSIONS DU MODÈLE

Nom modèle	Longueur	Largeur	Profondeur	Position marche	Choix couleur coque	Choix grès	Option volet roulant
L'Élégante 65	6,5 m	3,5 m	1,5 m	adaptable	oui	oui	
L'Élégante 75	7,5 m	3,5 m	1,5 m	adaptable	oui	oui	
L'Élégante 105	10,5 m	4,2 m	1,5 m	adaptable	oui	oui	

3 exemples de positionnements de marches possibles

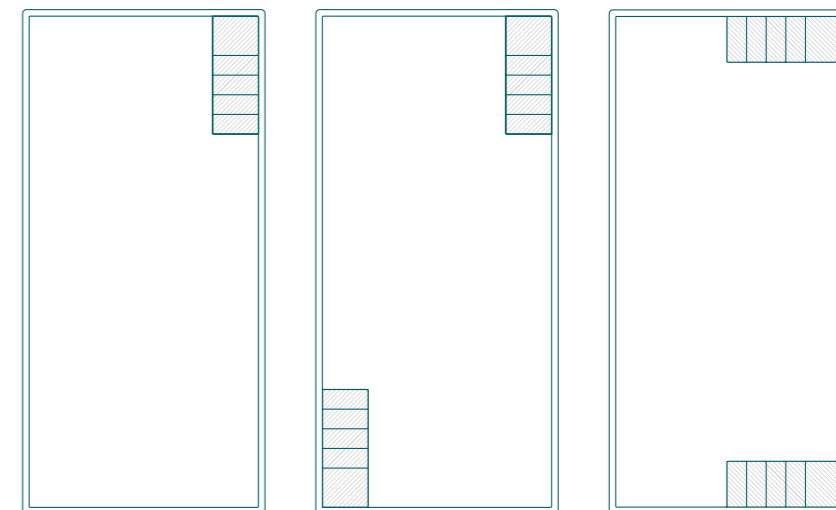

 Informations volets roulants immergés 1 et 3 - voir page 45

DIMENSIONS DES MARCHES

Modèle	Longueur	Largeur	Hauteur
Marches 1	60 cm	70 cm	2,5 cm
Marches 2	60 cm	30 cm	2,5 cm



VOS PERSONNALISATIONS

LA COULEUR

Plongez à la couleur de vos envies.

13 nuances

Nous produisons sur demande votre piscine coque BDP. Des ambiances de plages et des teintes d'eau magnifiques, donnez à votre piscine une allure unique grâce à notre revêtement exclusif.

Vous aurez la possibilité de choisir parmi les 10 nuances de gel coat que nous avons spécifiquement sélectionnées.

13 nuances, 13 ambiances, choisissez celle où vous vous évaderez.

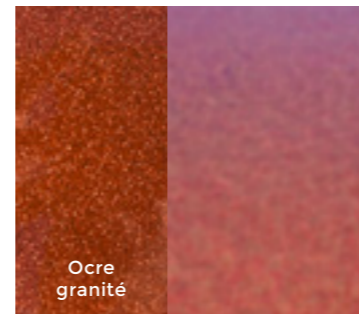

Issambres



Etretat

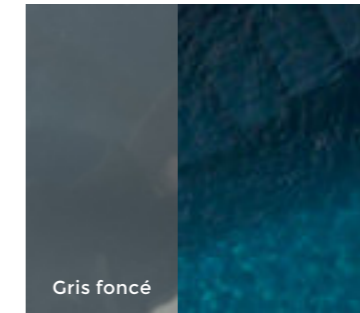

Keremma



Porquerolles



Palombaggia



Paloma

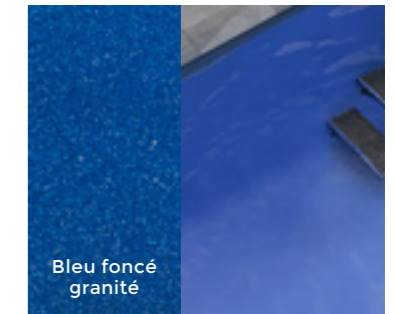

Miramar

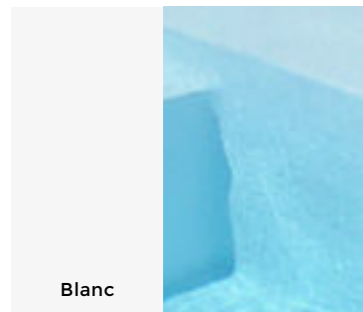

Crozon

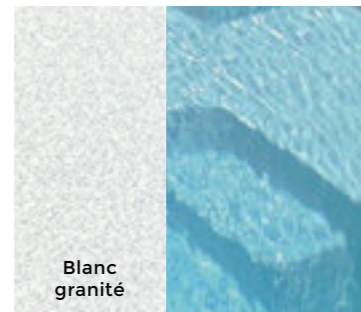

Saint-Clair

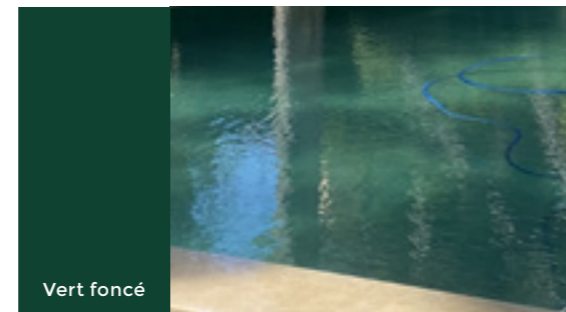

Calanque



Grand Sables

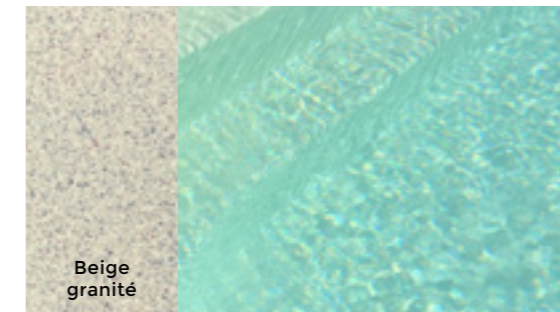

Roccapina

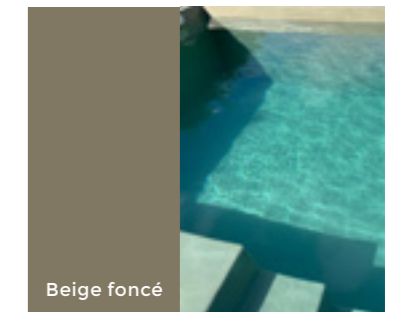

Pampelone

LE GRÈS CÉRAME

L'élégance minérale immergée.

4 nuances

Tous nos modèles ont leurs propres plages entièrement personnalisables avec un revêtement grès, pour une finition unique qui s'adapte à vos plus belles envies. Il en est de même pour les marches de l'Elégante.

En complément du choix de la couleur du revêtement gel coat, vous avez la possibilité de choisir entre 4 nuances de grès cérame. Ce grès cérame s'adaptera parfaitement aux dimensions du design de votre choix, et accentuera l'allure soignée de votre piscine.

Nos grès cérames se déclinent également pour les margelles.

120x30 cm

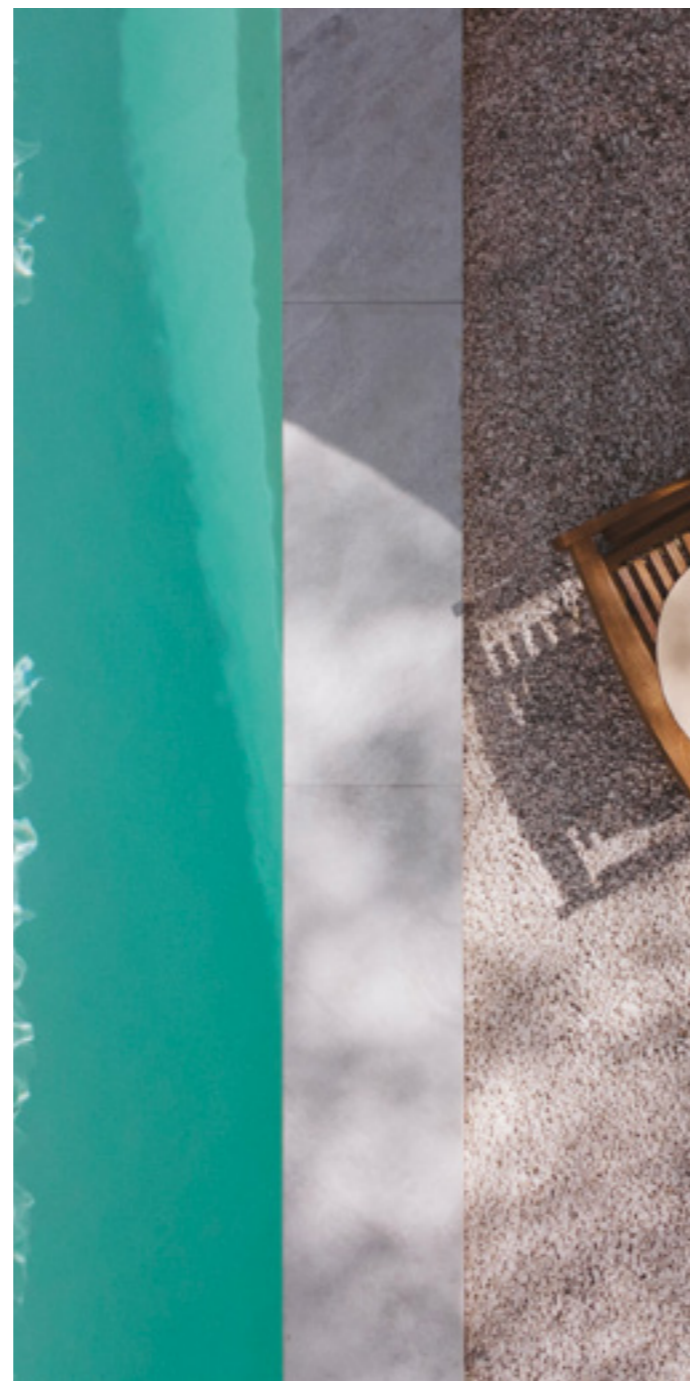
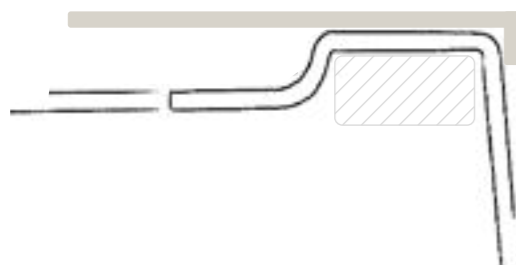

Ardosia

Modèle disponible uniquement en grès immergé

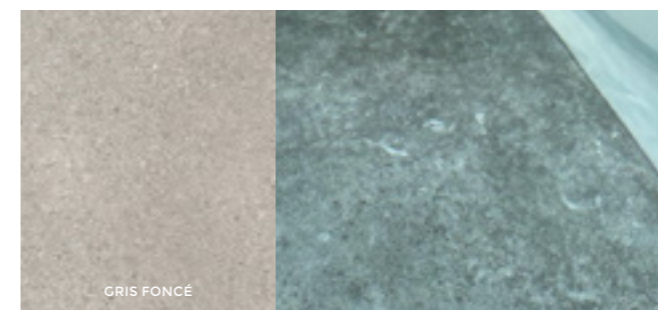

Lussan

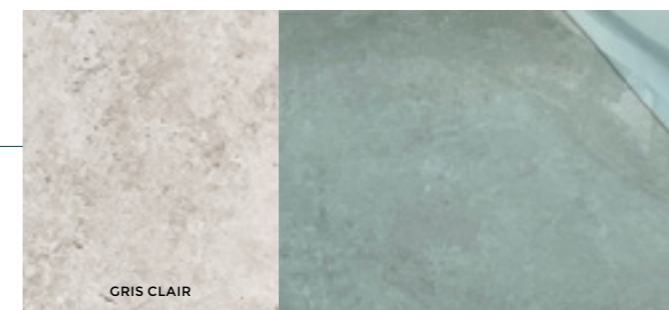

Florac

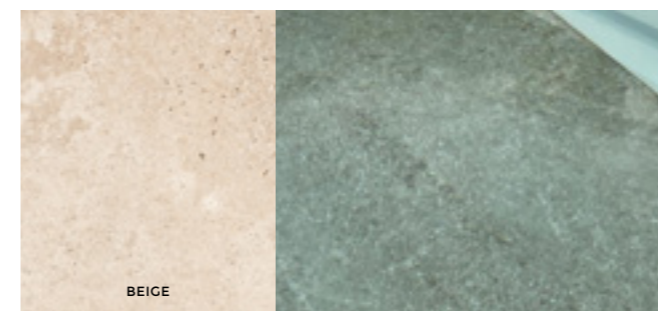

Portes



Votre grès

Votre modèle unique personnalisé avec votre pierre préférée.

Rendus couleurs non contractuels réalisés à des fins d'illustration.



VOLET ROULANT IMMERGÉ

L'OPTION DE LA SÉCURITÉ

Plus de sécurité pour plus de sérénité, la Divine dispose d'un coffre sous plage afin de pouvoir y installer un volet automatique immergé. Ce volet est composé de lames flottantes qui assurent une couverture à la surface de l'eau afin de sécuriser au mieux votre bassin.

- ✓ Conforme à la norme NF P90-308
- ✓ Assure la sécurité de votre bassin
- ✓ Facilite l'entretien de la piscine

- ✓ Limite le phénomène d'évaporation de l'eau
- ✓ Conserve la température de l'eau
- ✓ Commande électrique sans effort

- ✓ Système de sécurité esthétique et discret
- ✓ Sans perte de surface de nage (volet 2)

VOLET 1

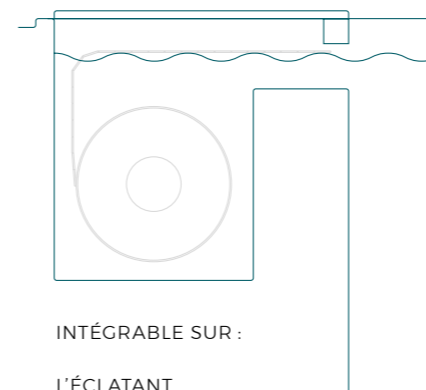

INTÉGRABLE SUR :

L'ÉCLATANT
L'ÉTONNANTE
L'ÉTERNELLE
L'ÉLÉGANTE

Le volet 1 se fixe en applique.
Rajouter 1m à la longueur de votre bassin.

VOLET 2

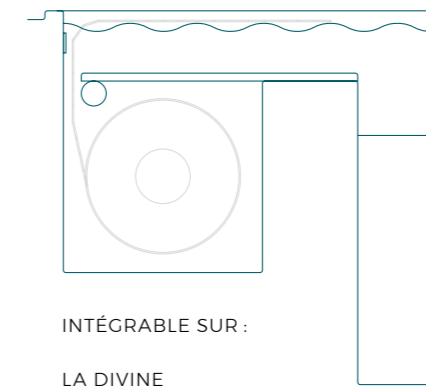

INTÉGRABLE SUR :

LA DIVINE

VOLET 3

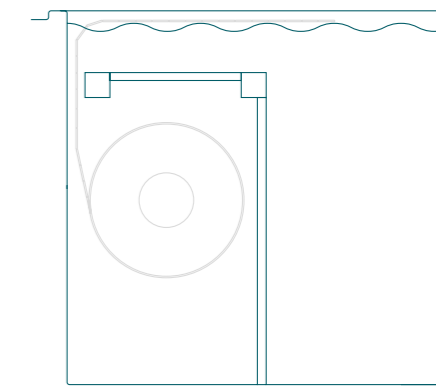

INTÉGRABLE SUR :

L'ÉCLATANT
L'ÉTONNANTE
L'ÉLÉGANTE

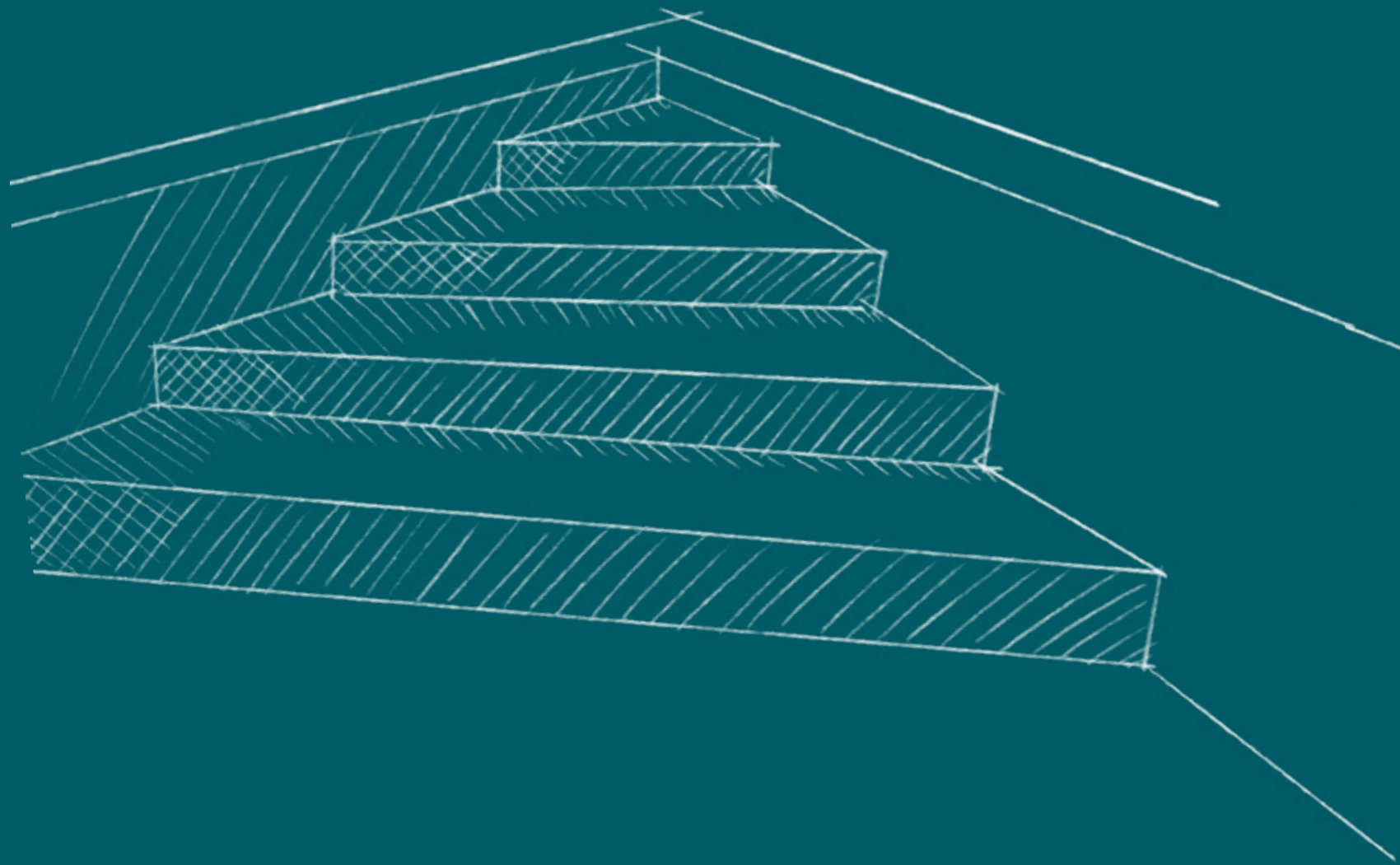

LE MIROIR



LE MIROIR

Un reflet infini entre ciel et terre.

3 tailles



DIMENSIONS DU MODÈLE

Nom modèle	Longueur	Largeur	Profondeur	Position marche	Choix couleur coque	Choix grès
Le Miroir 64	6,4 m	3,6 m	1,37 m	fixe	oui	oui
Le Miroir 84	8,4 m	3,6 m	1,37 m	fixe	oui	oui
Le Miroir 104	10,4 m	3,6 m	1,37 m	fixe	oui	oui

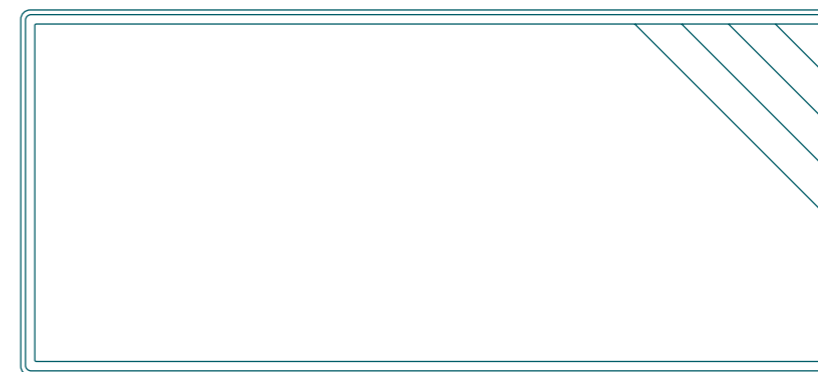



NOTRE CONCEPT

NOTRE SAVOIR-FAIRE DE POINTE



L'art de l'excellence.

La coque polyester monobloc domine le marché français de la piscine depuis des années.

Notre expérience significative dans la conception de la piscine coque haut de gamme nous a permis d'affiner notre expertise, et ainsi de vous proposer des bassins fiables et durables grâce à une sélection spécifique de composants de haute qualité.

Le design BDP s'appuie sur une conception de pointe et sur des matériaux fiables et durables, pour vous offrir un produit de la plus haute excellence. Alliant résistance et souplesse, notre structure de piscine se place en pole position sur le marché français.

Nous sommes fiers de concevoir et fabriquer l'intégralité de nos piscines en France, dans nos ateliers modernes de la région Lyonnaise.



Piscines conçues
et fabriquées en France.

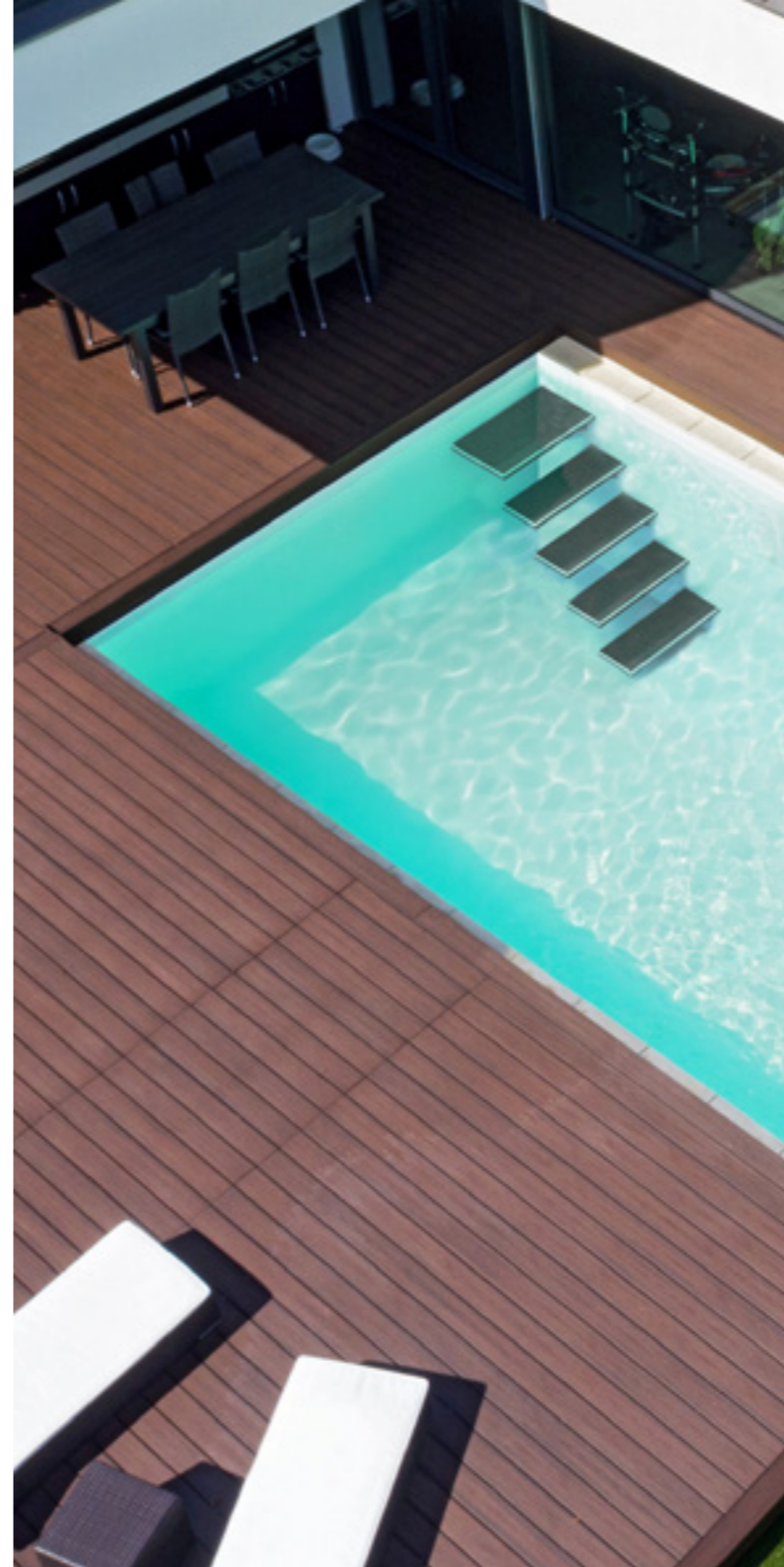

LES GARANTIES BDP

Notre structure de coque polyester vinylester est conçue pour être l'une de celle qui présente les meilleures caractéristiques mécaniques du marché.

Nos coques ont été testées pour la durabilité, la résistance et ont montré des résultats probants.

Tous nos produits sont assortis d'une garantie décennale de 10 ans sur la structure et sur l'étanchéité.



garantie
10ans



LA STRUCTURE DE NOS COQUES

- 1 Gelcoat**
ISO NP Haut de Gamme
- 2 Mat de verre**
Poudre, 300g/m²,
Imprégnation résine
vinylester
- 3 Projection simultanée**
Fil de verre
Résine vinylester
- 4 Renforts Cartonnage**
Coffrage perdu à stratifier
Renforts métalliques
- 5 Stratification Carbone**
HR 200g/m² sur renforts
Structure Nid d'abeille
polypropylène(10mm sur le
fond de bassin et 30mm sur
les banquettes, marches
et plages.
- 6 Projection simultanée**
Fil de verre
Résine vinylester

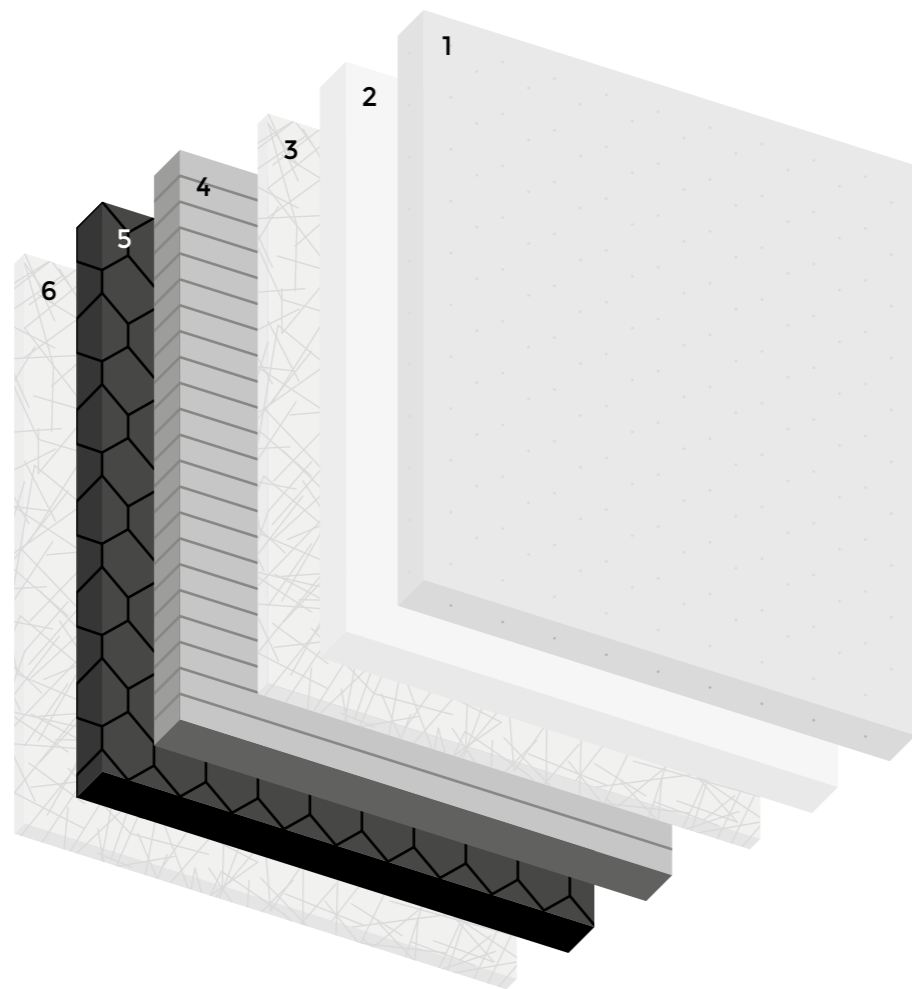

L'EXCELLENCE DU CARBONE

Une structure digne des grandes constructions composites techniques.

Nous rajoutons des fibres de carbone dans notre structure.

L'utilisation de cette fibre en supplément des raidisseurs permet d'augmenter de façon significative la raideur des parois et ainsi de limiter les déformations et dommages occasionnés par la nature des sols.

Cette fibre spécifique rigidifie considérablement votre bassin, garantissant le maintien parfait de la géométrie de votre coque.

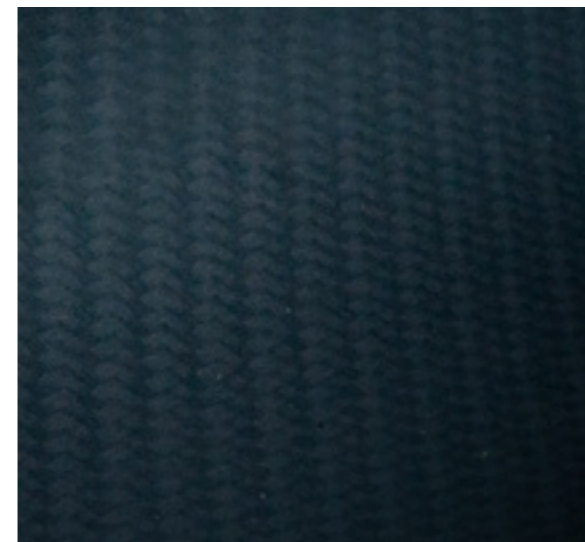

LE NID D'ABEILLE

Les nids d'abeilles sont des structures alvéolaires, utilisées sous forme de panneaux structurels superposés. Ils sont posés sous le bassin, les marches et les banquettes de toutes les piscines. La structure nid d'abeille utilise peu de matière tout en assurant des propriétés mécaniques élevées contre le fléchissement et la torsion des grandes surfaces.

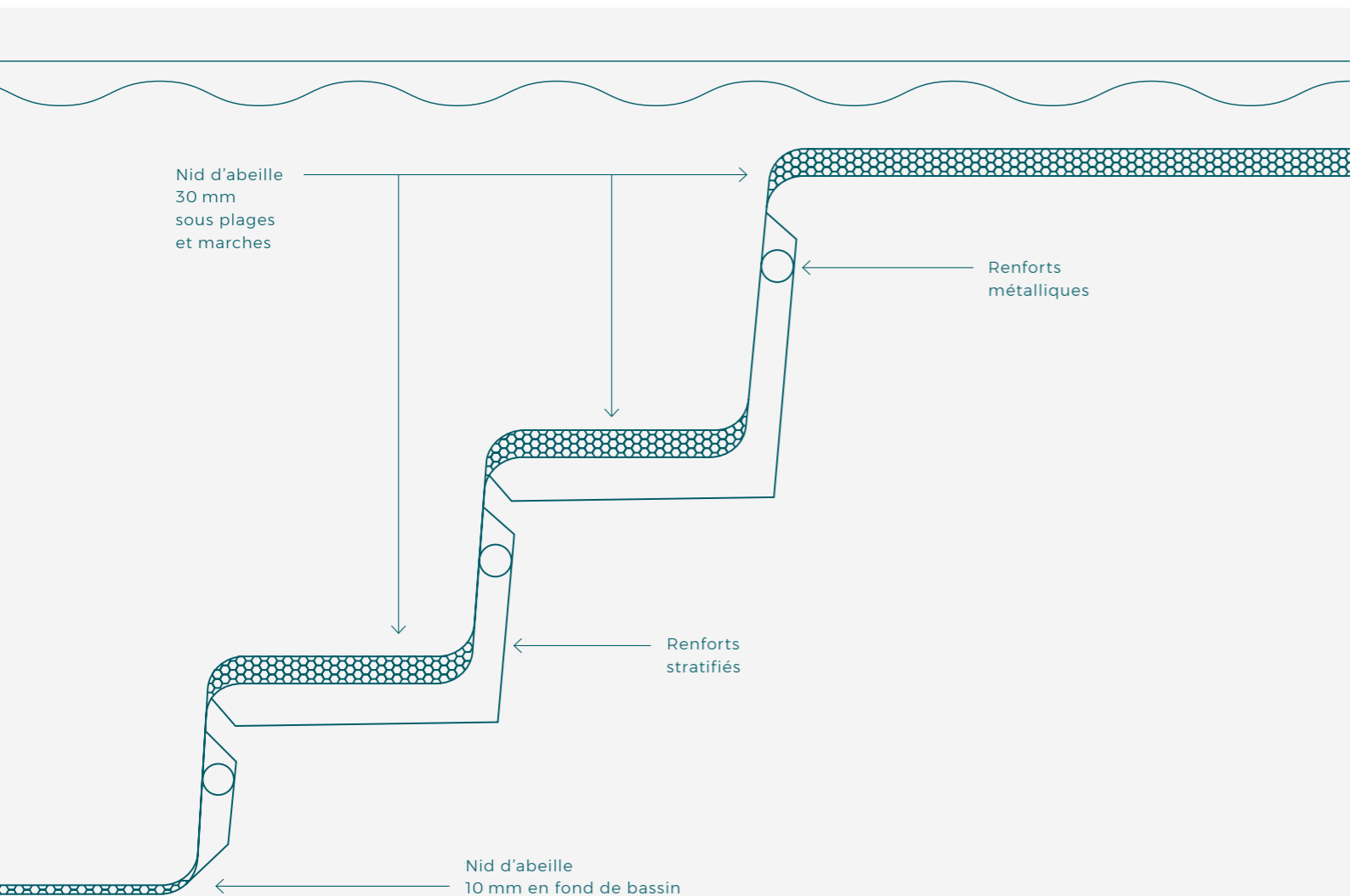

POINTES DIAMANTS

L'antidérapant en pointe de diamant est une solution intemporelle alliant la sécurité à l'esthétisme. Directement issu du moule à l'instar des techniques utilisées pour les ponts des bateaux, cette solution alliée à la qualité des composants garantie une bonne tenue sur toute la vie de votre bassin.

Une sensation de confort et de liberté assurée.

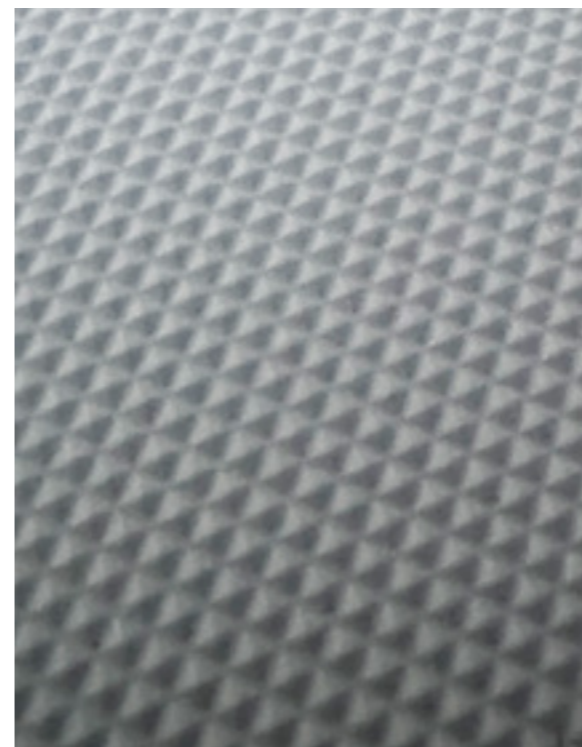

MODÈLES UNIQUES

Chaque piscine coque installée est unique.
Une plaque numérotée l'identifie.

Cette plaque, signature de notre savoir-faire permet
de repérer visuellement le niveau d'eau maximum
à atteindre.



NOS BORDURES LEVRES EN S

Une finition en S innovante : la lèvre en S bordant
l'intégralité de la piscine attribue une rigidité
optimale.

Sa forme combinée à son renfort métallique
stratifié assure pérennité et durabilité à votre
bassin. Vous pourrez habiller votre piscine avec les
margelles de votre choix.

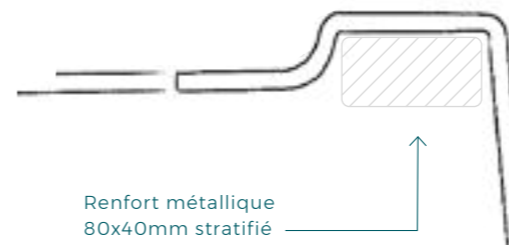



**BOULEVARD
DE LA PISCINE**

50 allée du Lozet
01150 Blyes - France

contact@boulevardpiscine.fr

www.boulevard-de-la-piscine.fr

VOTRE CONSTRUCTEUR AGRÉÉ BDP





50 allée du Lozet
01150 Blyes - France

contact@boulevardpiscine.fr

www.boulevard-de-la-piscine.fr